

C

I T A L I A N O

F A

R E

 C I F A R E L L I

C A T A L O G O



## Atomizzatori

pag. 2

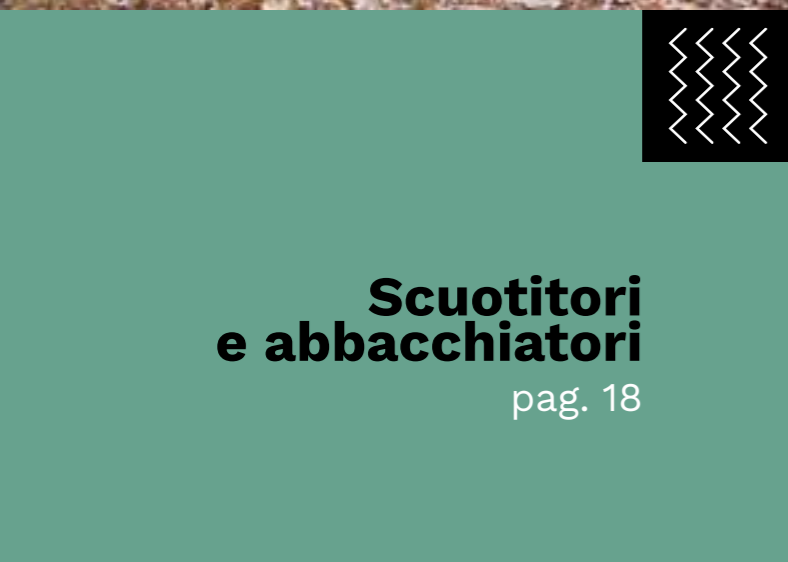

I frutti della terra  
in mani sicure.  
Dal 1967.

Vivere in simbiosi con la natura produce sempre buoni frutti. E avere gli strumenti giusti per conservare nel tempo questo risultato è fondamentale. Da oltre 50 anni Cifarelli è al fianco di chi lavora la terra con macchine agricole professionali di estrema affidabilità, qualità e sicurezza. Ecco perché sempre più agricoltori e amanti del verde scelgono i prodotti della nostra Azienda.

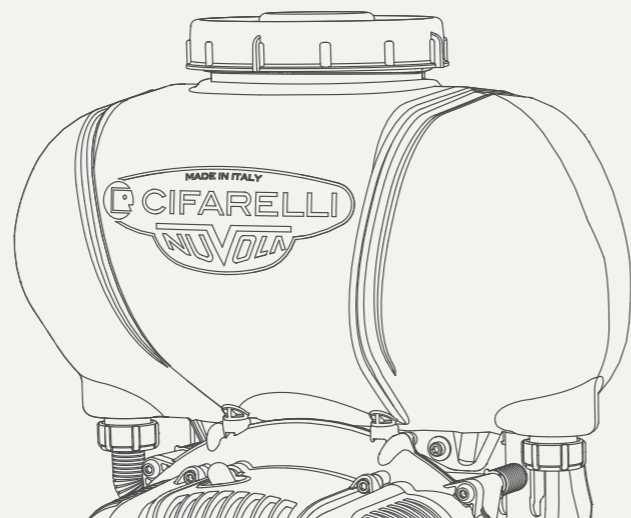

Micronizzazione delle gocce erogate. Ecco la soluzione che rende queste macchine professionali molto più efficienti di altre. Grazie ad essa infatti, i trattamenti sia in coltura che in pianta risultano particolarmente efficaci e con un sensibile risparmio di liquidi. Senza dimenticare le doti di manovrabilità, leggerezza, duttilità e i vantaggi di una gamma studiata per rispondere alle necessità più diverse.



SCOPRI DI PIÙ  
SUL SITO

# Atomizzatori

**Ogni piccolissima goccia  
è un grandissimo risultato  
tecnologico.**

## POTENTE, INNOVATIVO E CONFORTEVOLE

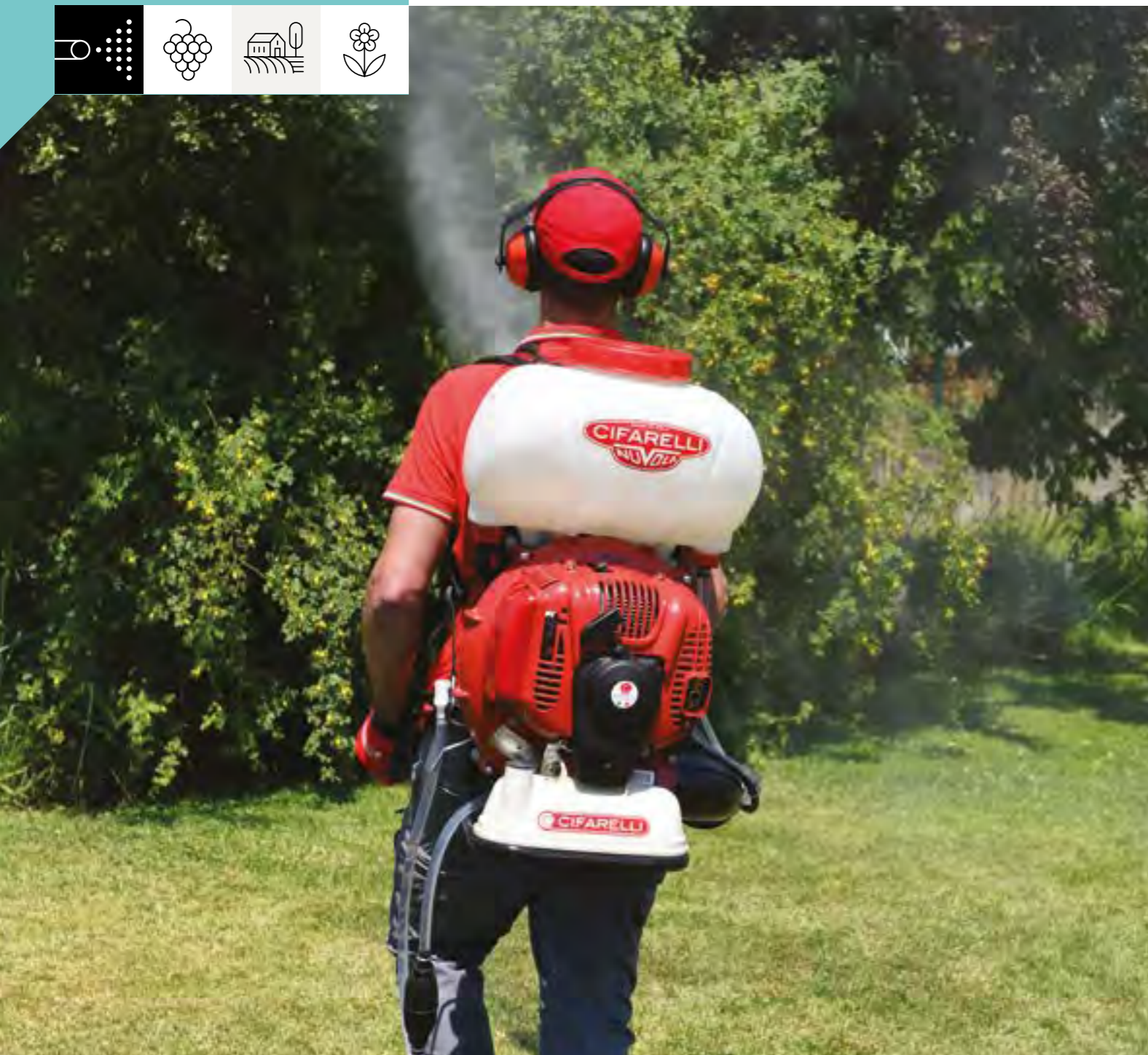

### AMPIA GAMMA DI ACCESSORI

È una macchina potente ma di semplice utilizzo che assicura un ampio raggio d'azione in orizzontale e verticale. L'ampia gamma di accessori di cui dispone la rende una macchina ancor più versatile e adatta ad ogni tipo di prodotto evitando sprechi.

**TROVI TUTTI  
GLI ACCESSORI  
A PAGINA 32 E 33**

### ALTAMENTE TECNOLOGICO

Top di gamma degli atomizzatori Cifarelli, è una macchina professionale ad alto contenuto di innovazione, uno strumento creato per durare a lungo e lavorare in modo preciso ed efficace.

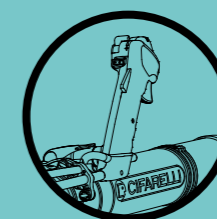

### ERGONOMICO

La sua ergonomia ne consente un utilizzo confortevole e prolungato.



**ALTAMENTE  
TECNOLOGICO**

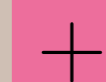

**AMPIA GAMMA  
DI ACCESSORI**



**ERGONOMICO**



**TRATTAMENTO  
MOLTO ACCURATO**



SERBATOIO  
LIQUIDI DA 17 L

IMPUGNATURA  
REGOLABILE

**90**  
µm

### TRATTAMENTO MOLTO ACCURATO

L'uniformità e la micronizzazione delle gocce garantiscono trattamenti omogenei.

POTENTE MOTORE  
5 HP



Sembra che le nuvole non contengano nulla. Ma quelle prodotte dalle nostre macchine sono piene di sostanza. Non solo per la velocità e il volume dell'aria in movimento ma anche per la capacità del serbatoio e la potenza erogata dal motore.

Con l'atomizzatore **M1200** tutto diventa più facile. Anche per il professionista più esigente. È facile adattarlo, grazie alla regolazione di uscita dei liquidi. È facile usarlo, grazie alla nuova impugnatura ergonomica e all'aumentata potenza. È facile farlo durare a lungo, grazie alla semplice manutenzione.

**VAI ALLA  
SCHEDE TECNICA**

**SCOPRI DI PIÙ  
SUL SITO**



## COMPATTO, POTENTE, ERGONOMICO, FACILE DA USARE



**NUOVA  
VERSIONE  
CE**



**5**  
HP

**3,6**  
KW

### POTENTE

Il suo motore da 5HP offre una potenza straordinaria, consentendo una gittata orizzontale fino a 17 m e verticale fino a 15 m.

### ERGONOMICO

Gli spallacci regolabili e il cuscino imbottito dello schienale garantiscono un comfort ottimale durante l'utilizzo.

**12**  
L

### COMPATTO

Il serbatoio liquidi da 12 litri e la struttura leggera offrono praticità senza compromessi.

↓  
↑  
**COMPATTO**

⚡  
**POTENTE**

👤  
**ERGONOMICO**

😊  
**FACILE DA USARE**



**SERBATOIO  
LIQUIDI DA 12 LITRI**

**NUOVO ATTACCO  
SPALLACCI**



### FACILE DA USARE

Richiede solo la regolazione dell'acceleratore e del rubinetto: una scelta pratica ed efficiente per i professionisti.

**MOTORE CIFARELLI  
C7 5HP**

Nell'essenza della compattezza si trova la forza nascosta che permette di muoversi agilmente tra le sfide del terreno. Una filosofia che trova espressione in ogni dettaglio della nostra macchina, combinando leggerezza e potenza.

L'**L3EvoEU** è la versione CE della famosa L3evo, una macchina dedicata ai professionisti che garantisce prestazioni eccellenti. Il suo serbatoio da 12L e la sua struttura compatta lo rendono leggero e ideale per muoversi agevolmente su qualsiasi terreno. Inoltre, il comfort è garantito dal cuscino imbottito e dagli ampi spallacci regolabili che assicurano un'ergonomia perfetta durante l'utilizzo.



## LA SOLUZIONE PER POLVERI E GRANULARI



**DISPONIBILE  
SIA COME  
MACCHINA GIÀ  
ASSEMBLATA  
CHE COME  
ACCESSORIO  
PER M1200**

**5**  
HP

**3,6**  
KW

### POTENTE

Il motore da 5HP garantisce un'efficace distribuzione del prodotto, coprendo vaste aree di terreno con una sola passata grazie alla velocità d'aria ottimale.

### ERGONOMICO

Il baricentro ideale, lo schienale curvo, il cuscino morbido e gli spallacci regolabili conferiscono massima comodità. Gli intuitivi comandi sono regolabili senza attrezzi.

### VERSATILE

Tramite l'accessorio "Kit per utilizzo M1200PG a liquidi", acquistabile in qualunque momento, può anche erogare liquidi



**POTENTE**



**ERGONOMICO**



**VERSATILE**



**EFFICACE**



**SERBATOIO POLVERI  
DA 20 LITRI**

**MOTORE  
CIFARELLI C7 5HP**

**MANICOTTO DI  
REGOLAZIONE**



### EFFICACE

Richiede solo la regolazione dell'acceleratore e del rubinetto: una scelta pratica ed efficiente per i professionisti.

Nel cuore dell'agricoltura, l'innovazione si traduce in rapidità, efficacia e versatilità. Frutto di decenni di esperienza, questo polverizzatore si adatta con agilità, riducendo gli sprechi e diventando un alleato fidato per il lavoro quotidiano.

Il polverizzatore **M1200PG** combina la potenza dell'atomizzatore M1200 con la possibilità di fare trattamenti con polveri o granuli. Velocità, efficacia e versatilità sono le sue caratteristiche distintive. Con oltre 50 anni di esperienza nel settore, questo strumento offre prestazioni professionali e durature. La sua ergonomia, unita a trattamenti precisi e minori sprechi di prodotto, lo rende ideale per ottimizzare il lavoro.

**VAI ALLA SCHEDA  
TECNICA ►**

**SCOPRI DI PIÙ  
SUL SITO ►**





Le parole volano, i fatti restano.  
E anche in tema di soffiatori, i nostri modelli non temono confronti. Per capirlo, basta sceglierne uno e metterlo alla prova: leggerezza, versatilità, precisione e potenza sono pronti ad affiancarvi nel lavoro. E nessuno si stancherà.

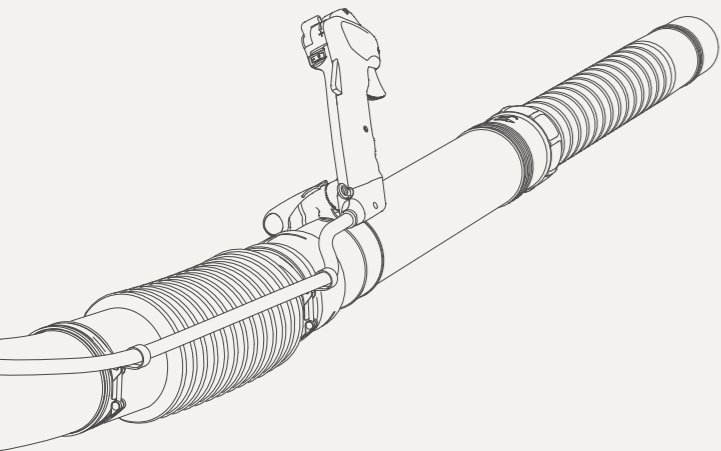

SCOPRI DI PIÙ  
SUL SITO

# Soffiatori

**Una ventata di energia  
sempre sotto controllo.**

**ERGONOMICO. POTENTE.  
LEGGERO. COMODO.**

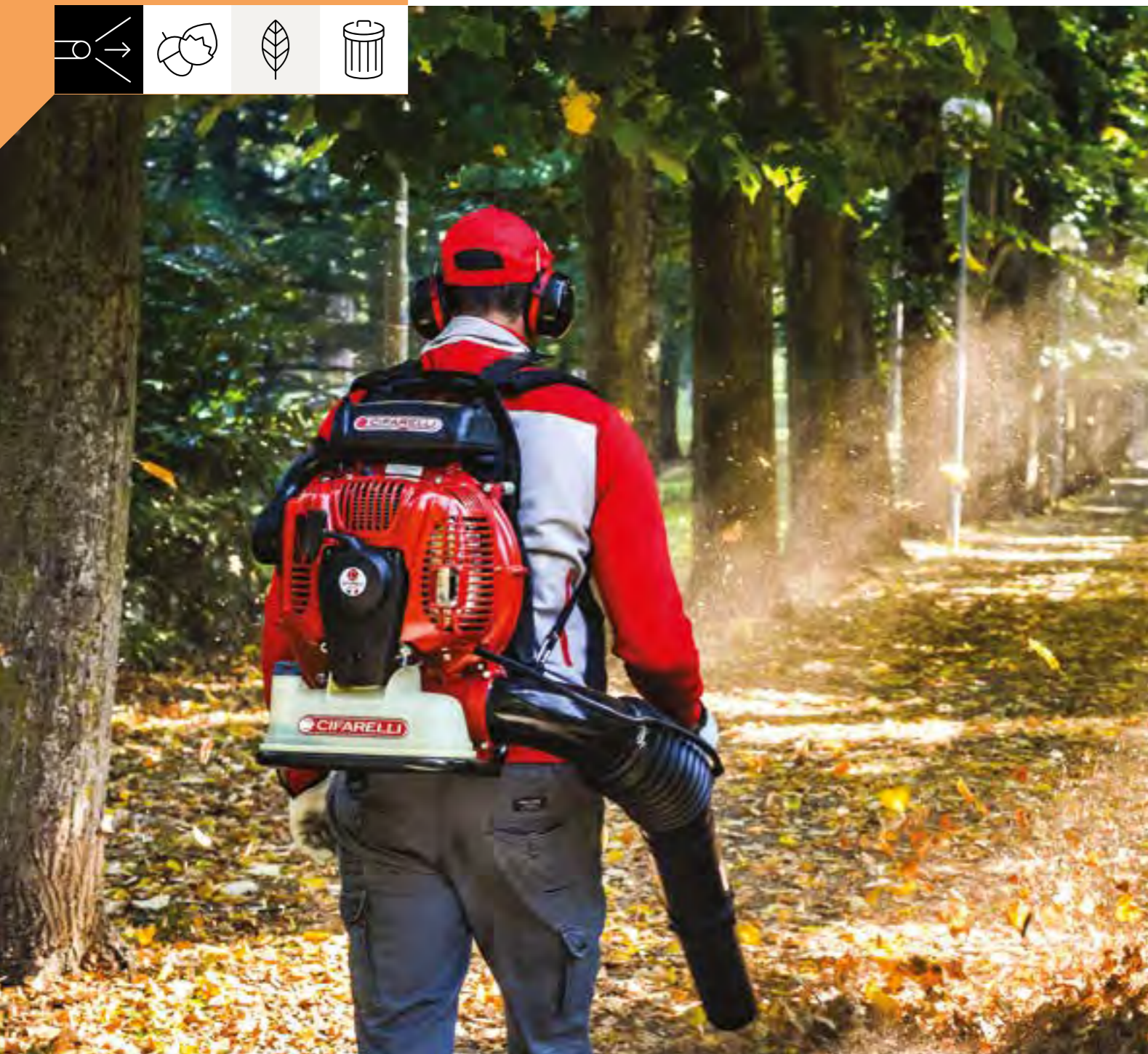

**1620**  
M<sup>3</sup>/H

**GRANDE VOLUME D'ARIA**

Il grande volume d'aria consente di pulire rapidamente grandi aree.



**AFFIDABILE**

La tecnologia utilizzata garantisce la sua affidabilità nel tempo.

**5** HP  
**3,6** KW

**ALTAMENTE TECNOLOGICO**

Macchina professionale ad alto contenuto di innovazione, consente di ripulire il terreno da foglie ed erba anche con terreno bagnato. Raduna olive e frutti in guscio per la raccolta.



**ALTAMENTE TECNOLOGICO**



**ULTRA POTENTE**



**AFFIDABILE**



**ERGONOMICO**

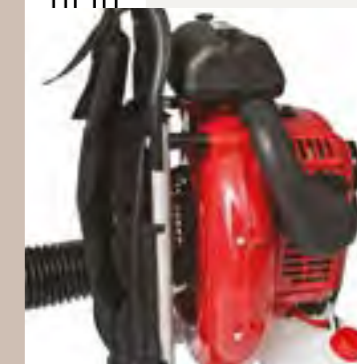

**TUBO LUNGHEZZA FACILMENTE REGOLABILE (70-100 MM DIAMETRO)**

**AMPIO FILTRO**



**ERGONOMICO**

La sua ergonomia ne consente un utilizzo confortevole e prolungato.

**IMPUGNATURA REGOLABILE**

**DISPONIBILE ANCHE CON FILTRO ARIA LATERALE**

Non è sempre vero che il vento va dove vuole. Usando uno dei nostri soffiatori, potrete dargli sia l'intensità che la direzione desiderata. Così, anche la distesa di foglie più difficile da gestire si ritroverà accumulata dove avete deciso voi.

Un soffiatore **BL1200** si riconosce subito. E fa la differenza rispetto a tutti gli altri. Perché si adatta perfettamente a chiunque lo usi e a qualunque genere di lavoro. Ma anche perché, grazie alla qualità dei suoi materiali e alla facile manutenzione, durerà molto, molto a lungo.



**VAI ALLA SCHEDA TECNICA**

**SCOPRI DI PIÙ SUL SITO**



# BL2200

**ERGONOMICO. POTENTE.  
LEGGERO. COMPATTO.**



**1620**  
M<sup>3</sup>/H

**GRANDE VOLUME D'ARIA**  
Il grande volume d'aria consente di pulire rapidamente grandi aree.

**9,8**  
KG

**LEGGERO**  
Ergonomia avanzata e peso contenuto per un utilizzo prolungato senza affaticamento.



**COMPATTO**  
Macchina professionale ad alto contenuto di innovazione, consente di ripulire il terreno da foglie ed erba anche con terreno bagnato. Raduna olive e frutti in guscio per la raccolta.



**COMPATTO**



**ULTRA POTENTE**



**LEGGERO**



**NUOVO DESIGN**



**TUBO LUNGHEZZA FACILMENTE REGOLABILE (70-100 MM DIAMETRO)**

**FILTRO LATERALE**

**NUOVO DESIGN**

Un design snello per garantirti agilità anche nel fitto dei rami.

**IMPUGNATURA REGOLABILE**



La vera potenza è quella che si muove con te senza ostacoli. Con un corpo macchina compatto hai la libertà di arrivare dove gli altri si fermano. Governi il flusso d'aria con precisione assoluta, portando l'ordine anche negli angoli più difficili da raggiungere.

Il soffiatore BL2200 unisce la potenza del motore Cifarelli C7, due tempi, ad un design ancora più compatto. La macchina dispone di filtro aria laterale e di un nuovo sistema di sostegno degli spallacci che la rende meno ingombrante in altezza rispetto al modello BL1200. Il nuovo design rende la macchina ancora più maneggevole e consente di lavorare anche sotto le piante senza che i rami si incastrino nel filtro.

MADE IN ITALY

**VAI ALLA  
SCHEDA TECNICA**

**SCOPRI DI PIÙ  
SUL SITO**



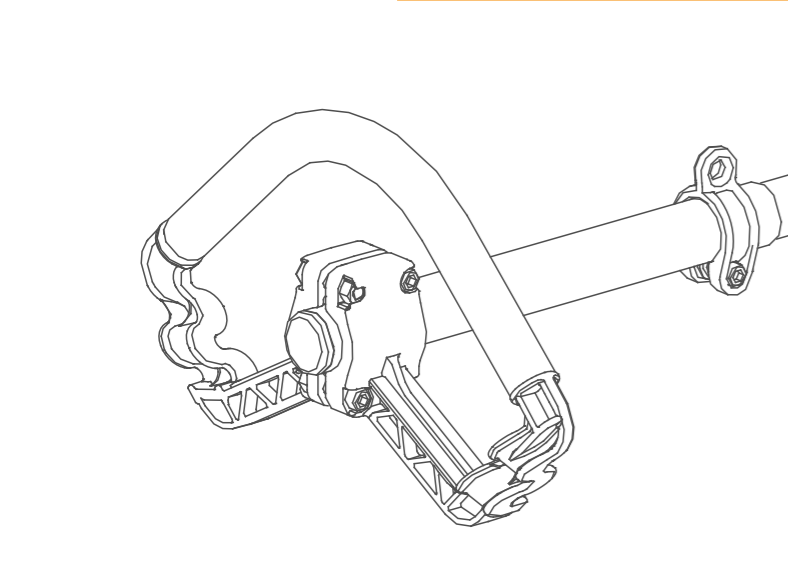
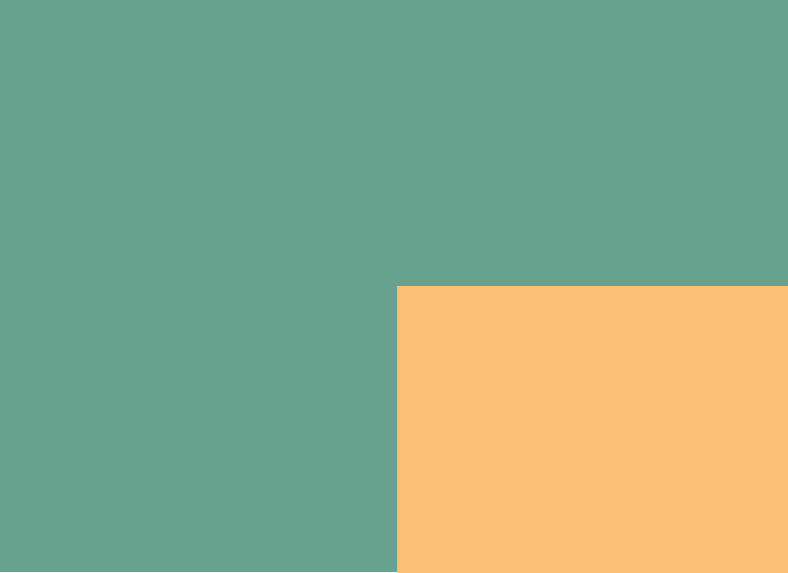

La forza fine a se stessa non aiuta. Ma c'è una forza rivolta alle piante di ulivo che può essere guidata dall'uomo e modulata a suo piacimento. È quella dei nostri scuotitori, che con le loro qualità migliorano la resa di ogni raccolta senza danneggiare gli alberi e i germogli.

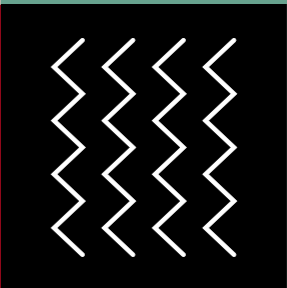

**SCOPRI DI PIÙ  
SUL SITO**

# Scuotitori

**Tremano senza sosta  
ma non hanno paura  
di nessun lavoro.**

## PIÙ COMODO E POTENTE, PIÙ RACCOLTA

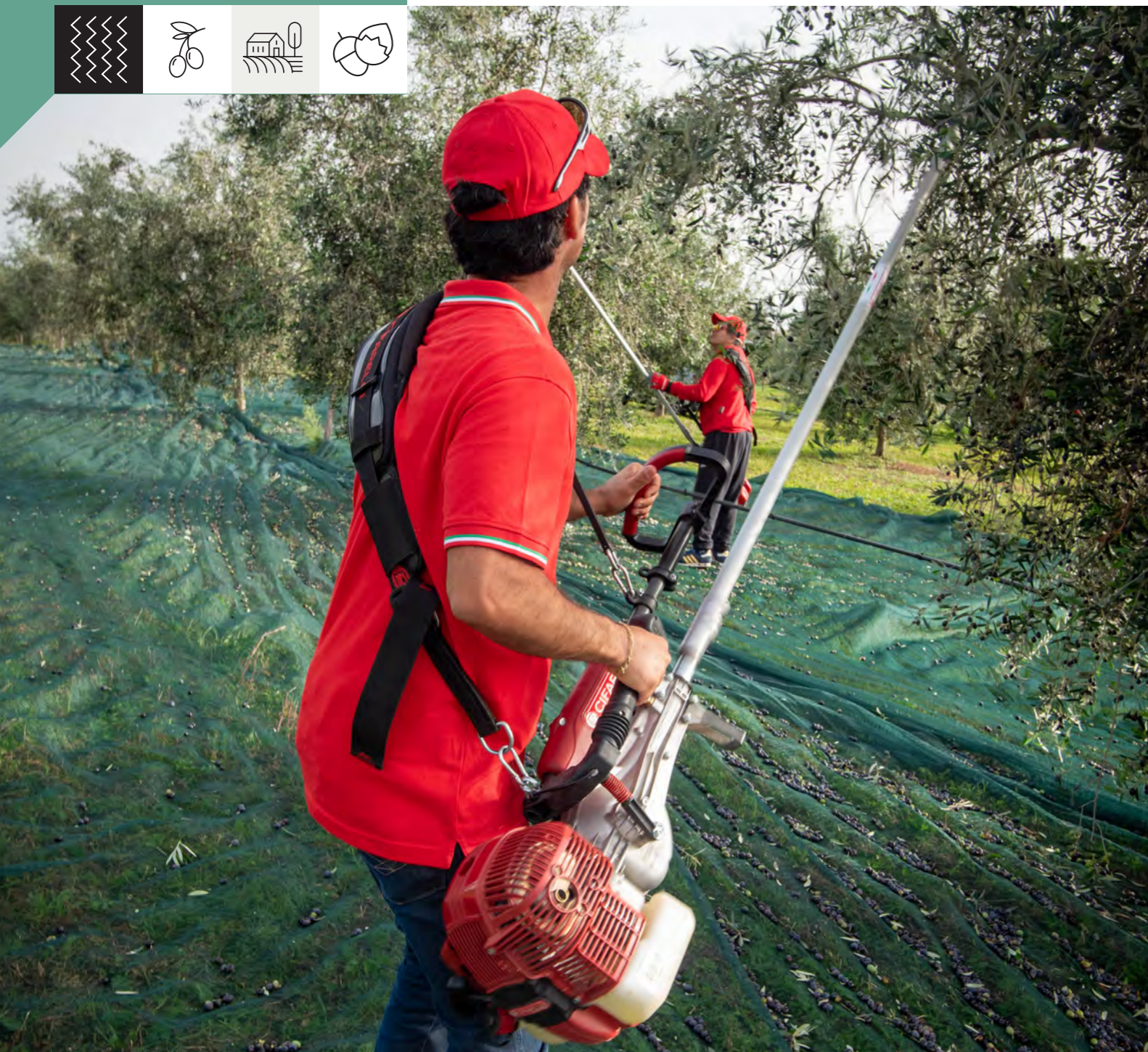

**C5**  
**52**  
CC

### POTENTE

Il motore Cifarelli C5, progettato espressamente per lo scuotitore dai nostri tecnici, è frutto di esperienza più che cinquantennale nella produzione di motori a due tempi leggeri e potenti.

**11,3**  
KG

### LEGGERO

Adatta a tutti gli utilizzatori grazie al peso ridotto e all'ergonomia.

**95**  
%

### EFFICACE

Può far cadere fino al 95% dei frutti senza danneggiare l'albero e i germogli.



LEGGERO



POTENTE



EFFICACE



ROBUSTO



GIUNTO ECCENTRICO

IMPUGNATURA  
REGOLABILE



LO SCUOTITORE  
PER OLIVE IN ITALIA  
E DISTRIBUITO  
IN ESCLUSIVA  
DA ZANCHI.NET

SISTEMI ANTIVIBRANTI  
BREVETTATI

È come se la forza nelle braccia e nelle mani di un gigante fosse ridotta in un piccolo spazio e guidata dalla mano dell'uomo. Solo così ogni albero potrà dare il meglio della sua produzione e conservare intatte le sue qualità e il suo aspetto.

Lo scuotitore modello **SC904R** per la raccolta delle olive e altri frutti è una macchina ergonomica e leggera con prestazioni idonee anche ad un uso professionale. La combinazione di elementi ergonomici quali il peso ridotto, le impugnature regolabili con antivibrante, la protezione per gamba imbottita, uniti al potente motore progettato per gli scuotitori consentono un lavoro di raccolta efficace e veloce.

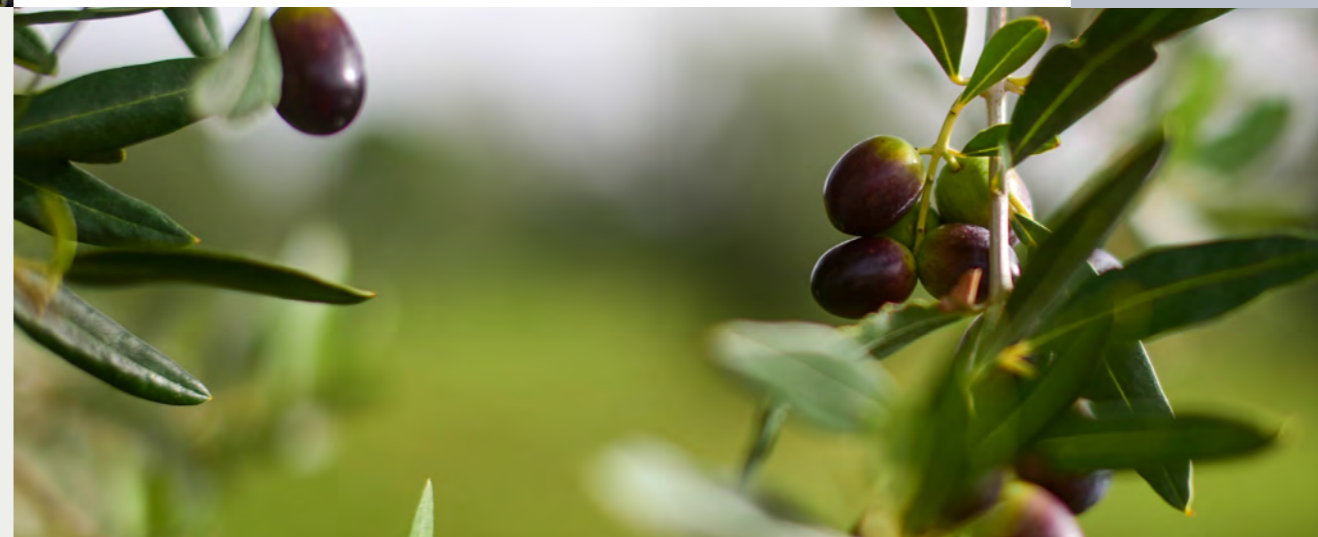

# SC800

## IL MIGLIORE SCUOTITORE IN CAMPO



**C5**  
**52**  
CC

### POTENTE

Il motore Cifarelli C5, progettato espressamente per lo scuotitore dai nostri tecnici, è frutto di esperienza più che cinquantennale nella produzione di motori a due tempi leggeri e potenti.

OLTRE  
**2000**  
COLPI/MIN

### PER USO PROFESSIONALE

Macchina per uso professionale che consente di ottimizzare la raccolta.

**95**  
%

### EFFICIENTE

Può far cadere fino al 95% dei frutti senza danneggiare l'albero e i germogli.



IDEALE PER PROFESSIONISTI



POTENTE



EFFICIENTE



SISTEMA ANTI-VIBRANTE



FRIZIONE CENTRIFUGA BREVETTATA

IMPUGNATURA CON SISTEMA ANTIVIBRANTE



LO SCUOTITORE PER OLIVE IN ITALIA E DISTRIBUITO IN ESCLUSIVA DA ZANCHI.NET

SCATOLA INGRANAGGI A BAGNO D'OLIO

Anche uno scuotitore si evolve, proprio come i sistemi di coltivazione dell'agricoltura moderna. Ecco perché i nostri modelli sono all'avanguardia, forti di un'esperienza che ha oltre vent'anni e di molti brevetti antivibrazione esclusivi.

Lo scuotitore **SC800** è la macchina professionale per la raccolta delle olive. Se la potatura degli ulivi è corretta, una squadra dotata di reti e di uno scuotitore SC800 può raccogliere oltre 30 quintali di olive al giorno con una caduta del 95% dei frutti, senza danneggiare l'albero o i suoi germogli. Il sistema antivibrante sulle impugnature riduce al minimo le vibrazioni trasmesse all'utilizzatore, che apprezzerà i risultati ottenuti, l'affidabilità sperimentata e la durata nel tempo della macchina.

VAI ALLA SCHEDA TECNICA

SCOPRI DI PIÙ SUL SITO

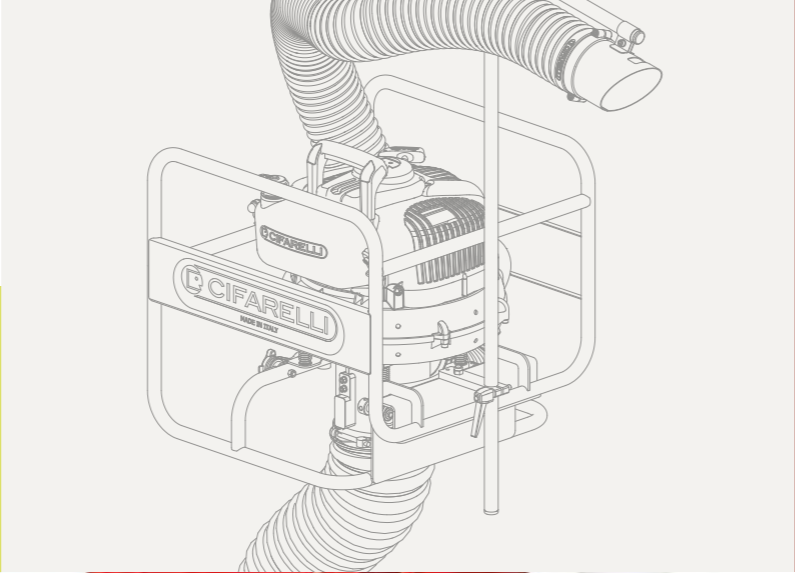

In agricoltura niente va lasciato al caso. E niente va lasciato sul terreno, una volta che si è provveduto, per esempio, alla raccolta delle olive, della frutta in guscio o delle prugne. Poi, quando anche le foglie sono cadute, una ulteriore fase di pulizia aiuta a mantenere in ordine colture, filari e giardini. Così, a campo libero, si può lavorare con più facilità ed in modo più efficace.

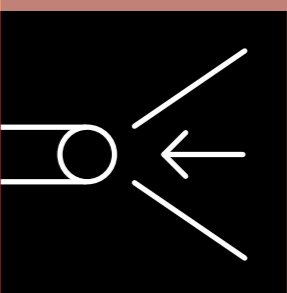

**SCOPRI DI PIÙ  
SUL SITO**

# Aspiratori

**Un'idea di agricoltura di grande respiro.**

## PIÙ ASPIRAZIONE ED ERGONOMIA



**5**  
HP

**3,6**  
KW

### PROFESSIONALE

Macchina per uso intensivo con motore potente e carburatore professionale.

**20**  
L

### EFFICIENTE

Potente, tecnologico e con ampio serbatoio di raccolta.



### UNICO

È l'unica macchina del mercato per la raccolta da terra di frutti in guscio. Il materiale leggero (foglie o piccoli rami) aspirato viene espulso dal gomito grazie a un sistema di separazione brevettato.



**UNICO**



**PROFESSIONALE**



**EFFICIENTE**



**ERGONOMICO**



**BASSE VIBRAZIONI**

**IMPUGNATURA REGOLABILE**

### ERGONOMICO

Ergonomia accuratamente studiata per una macchina comoda da utilizzare.

**CAPACITÀ DI RACCOLTA 20 LITRI**



Poter dosare la potenza di aspirazione consente un lavoro di pulizia dei terreni fatto a regola d'arte e in modo rapido. Questa macchina consente di lavorare in posizione eretta ma in caso di necessità è posizionabile anche su un carrello, evitando così di caricarla sulle spalle.

Il **V1200** è l'aspiratore per la raccolta rapida ed efficace di castagne, nocciole, noci, mandorle e ghiande. La macchina è in grado di separare il prodotto da foglie o altri residui aspirati che vengono espulsi con l'aria in uscita. È possibile svuotare il serbatoio tenendo la macchina in spalla semplicemente azionando l'apposita leva. Per accelerare le operazioni di raccolta, consigliamo di ammassare il prodotto prima di aspirarlo utilizzando il soffiatore BL1200 oppure il tubo di uscita dell'aria dell'aspiratore.

MADE IN ITALY



**VAI ALLA SCHEDA TECNICA**

**SCOPRI DI PIÙ SUL SITO**

# V1200PK

## LEGGERO COME UNA FOGLIA

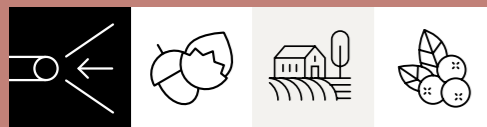

**4**  
LAME

### TRITURAZIONE

Le 4 lame in acciaio garantiscono una triturazione rapida ed efficiente.

**19,5**  
KG

### ULTRA LEGGERO

Il peso contenuto semplifica le operazioni di carico e scarico dal veicolo e l'applicazione alla sponda di automezzi anche leggeri per raggiungere zone difficilmente accessibili.

### APPLICABILE SU OGNI VEICOLO

È utilizzabile su tutti i piccoli mezzi di trasporto dotati di cassone.



**ULTRA  
LEGGERO**



**TRITURAZIONE  
EFFICIENTE**

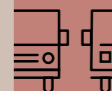

**APPLICABILE  
SU OGNI VEICOLO**



**POTENTE**

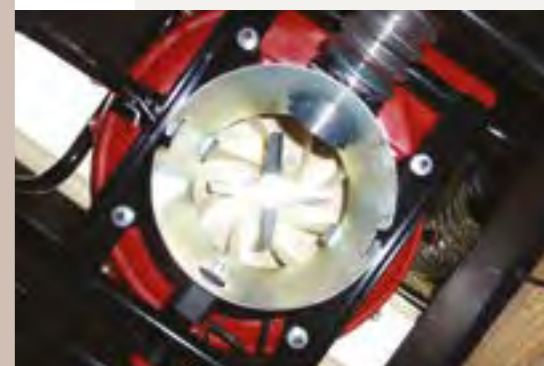

**TUBO DI SCARICO  
1 M CON DIAMETRO  
DI 100 MM**

**IMPUGNATURA  
A MANUBRIO  
REGOLABILE**

### PER USO INTENSIVO

Il motore a due tempi Cifarelli è progettato per un uso intensivo.

**SOLO 19,5 KG**



Per chi è impegnato quotidianamente nella pulizia, cura e mantenimento di spazi verdi e aree urbane, avere un aiutante infaticabile e preciso sarebbe il massimo dell'aspirazione. In questo caso non si tratta solo di un gioco di parole ma di una realtà confermata dai fatti.

Il **V1200PK** è il più leggero aspiratore da sponda presente sul mercato. Aspira e sminuzza foglie anche di grandi dimensioni, asciutte o bagnate, carta e materiali leggeri in modo veloce e comodo. Il peso contenuto semplifica le operazioni di carico e scarico dal furgone e l'applicazione alla sponda di automezzi anche leggeri per raggiungere zone difficilmente accessibili. Inoltre, grazie al volume ridotto del materiale triturato, si può lavorare senza continue interruzioni per svuotare il cassone e ottimizzare la produttività. È ideale per supportare il lavoro di giardinieri, manutentori, operatori ecologici e di tutti i professionisti che si occupano di cura e mantenimento di spazi verdi, aree urbane ed extraurbane.

MADE IN ITALY



**VAI ALLA  
SCHEDA TECNICA**

**SCOPRI DI PIÙ  
SUL SITO**

# Accessori

Il nostro obiettivo è migliorare continuamente. E un'altra qualità delle nostre macchine è la loro versatilità e adattabilità alle esigenze di lavoro di ciascun operatore. Per questo su svariati modelli (M1200, BL1200 e V1200) sono disponibili moltissimi accessori che ampliano e affinano le funzionalità previste.

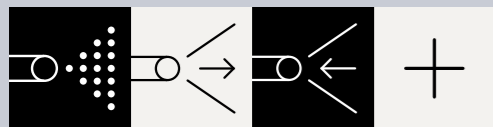

## M1200

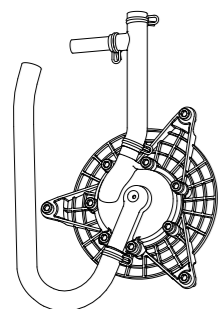

0G.334.00  
**POMPA DI SPINTA**  
Mantiene costantemente miscelata la soluzione all'interno del serbatoio liquidi, aumenta e stabilizza la pressione in uscita del prodotto.

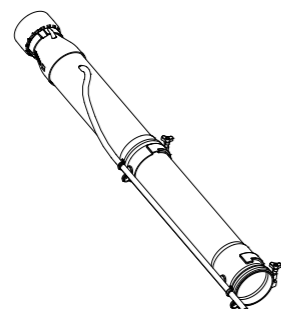

0G.392.00  
**KIT TUBI PROLUNGA**  
Indicato per aree particolarmente ventilate, consente l'avvicinamento alla zona da trattare riducendo la dispersione del prodotto (necessaria la pompa di spinta).

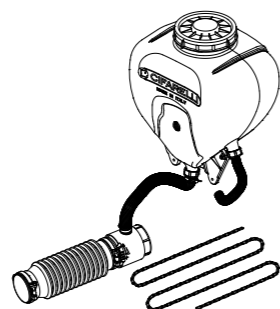

0G.346.00  
**KIT SERBATOIO PER POLVERI E GRANULARE**  
Ideale per la distribuzione di prodotti in polvere, in granuli e sementi.

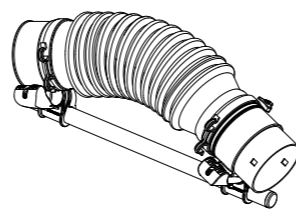

0G.395.00  
**KIT DEVIATORE REGOLABILE**  
Regola l'angolo di inclinazione del flusso in uscita.

## M1200

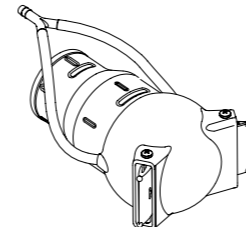

0G.275.00  
**DIFFUSORE SFERICO**  
Permette di indirizzare il liquido contemporaneamente su due file.

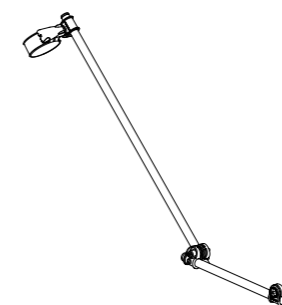

0G.391.00  
**KIT PER INVERSIONE TUBO**  
Effettua il trattamento in senso contrario a quello dell'operatore.

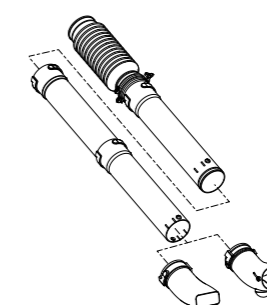

0G.345.00  
**KIT PER SOFFIAGGIO**  
Tubi e diffusori per soffiare.

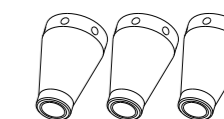

0G.150.00  
**KIT UGELLI CALIBRATI**  
Tre ugelli di diverso colore con pastiglia calibrata Ø 1,5 - Ø 2,5 - Ø 4,0. Calibra la quantità di prodotto in uscita (si consiglia l'utilizzo con la pompa di spinta).

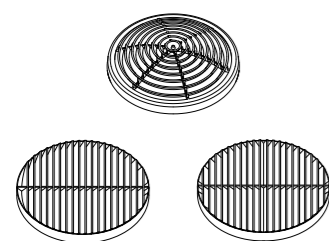

0G.341.00  
**KIT 3 DEVIATORI**  
Include la griglia 45° per deviare l'uscita del prodotto, la griglia circolare per smorzare la velocità dell'aria in uscita per i trattamenti in serra e la griglia a doppio angolo per separare il flusso in due direzioni.

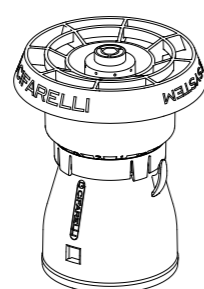

0G.394.00  
**DIFFUSORE ULV**  
Calibra la quantità di prodotto in uscita e permette di effettuare trattamenti a ultra basso volume con diametro delle gocce erogate inferiore ai 70 µm (si consiglia l'utilizzo con la pompa di spinta).

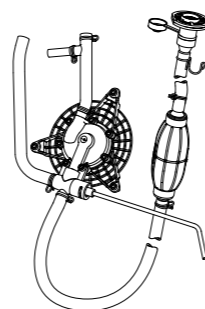

0G.340.00  
**POMPA DI SPINTA E RIEMPIMENTO**  
Mantiene costantemente miscelata la soluzione all'interno del serbatoio liquidi, aumenta e stabilizza la pressione in uscita del prodotto. Permette il riempimento del serbatoio dei liquidi senza togliere l'apparecchio dalle spalle.

## BL1200

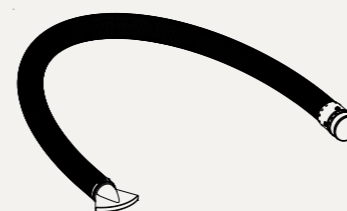

0G.373.00  
**KIT APICOLTURA utilizzabile anche con M1200**  
Utile in apicoltura per l'allontanamento delle api dal melario durante la pulizia dei favi che precede la fase di estrazione del miele.

## V1200

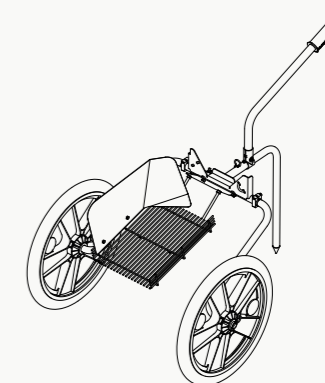

99.310.01  
**CARRELLO**  
Utilizzabile con l'aspiratore V1200 e con il soffiatore BL1200, evita all'utilizzatore di dover caricare la macchina sulle spalle.



**VAI AL NOSTRO  
LISTINO PREZZI**



**CERCA IL DISTRIBUTORE  
PIU VICINO**



**CIFARELLI SPA  
STRADA ORIOLO 180  
27058 VOGHERA  
ITALIA**

**TEL. 0383-3448.1  
INFO@CIFARELLI.IT**

 **YouTube** / CIFARELLISPA

**CIFARELLI.IT**

**MADE IN ITALY**